



New Lighting Tool Cordline

Des solutions d'éclairage économiques pour des surfaces de ventes à haut niveau d'exigence

Cordline

Le nouveau chemin lumineux Cordline. Des solutions d'éclairage économiques pour des surfaces de ventes à haut niveau d'exigence.

Ansorg offre avec le Système Cordline un chemin lumineux à haut rendement particulièrement adapté à l'éclairage des supermarchés et des grandes surfaces de vente.

Le système Cordline convainc par ses réflecteurs à haut rendement et son design sobre. Le montage simple des profils porteurs précablés et l'assemblage sans outil des platines et des réflecteurs, ainsi que la technologie à haut rendement de ses réflecteurs brillants en aluminium en font l'outil idéal pour toutes les applications.

Avec sa gamme de réflecteurs, symétrique-extensif, asymétrique ou double-asymétrique, Cordline est particulièrement adapté à l'éclairage des rayonnages avec des lampes économiques fluorescentes T5.

Caractéristiques :

- Système simple à montage rapide
- Réduction du temps d'installation
- Système flexible - En cas de besoin les modules peuvent être remplacés sans difficulté
- Le système modulaire permet des applications adaptées aux différents besoins de chaque zone
- Utilisation d'une technologie de lampes économiques
- Réflecteurs qualitatifs à haut rendement
- Niveau d'éclairement élevé sur les produits en surface verticale
- En option, réglettes avec modules pour rail triphasé, éclairage d'urgence ou version graduable
- Rails porteurs précablés, 5 ou 7 connecteurs

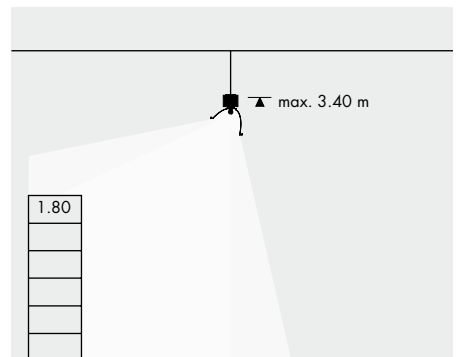
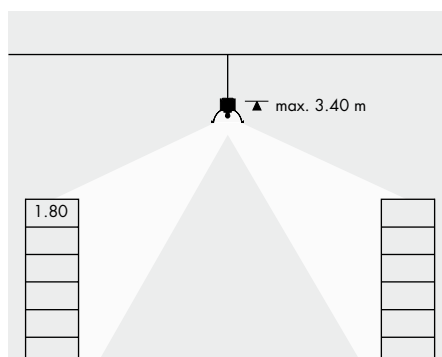
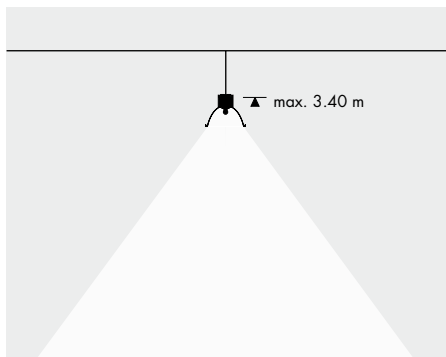

Cordline



Cordline

↗ 5

Montage

pour montage au plafond
pour montage suspendu

-
- -
-

Technique d'éclairage

T5/G5 35 W
T5/G5 49 W
T5/G5 80 W

-
- -
 -
-

Ballast

Ballast électronique compris

-
-
-

Type de réflecteur

asymétrique
double-asymétrique
symétrique-extensif

-
- -
 -
-



- Technique d'éclairage T16/G5
- Système de rails pour lampes fluorescentes
- pour montage au plafond ou suspension
- Montage rapide des profilés sans outil
- Construction des profilés en blanc ou gris argent
- Installation: ballast électronique, 230-240V, 35 (38)W, 49(53)W, 80 (85)W, 2x49(110)W, 2x80(165) W

Système de support précâblé, avec possibilité de connexion enfichable au réseau triphasé (sélection de phase).



Base						Code article
Rail porteur T5	L = 1490 mm			1,95 kg	5-pôles, 2,5 mm ²	06 MSP 1150-..
	L = 2970 mm			2,05 kg	7-pôles, 2,5 mm ²	06 MSP 1170-..
Eclisse pour rail porteur				0,2 kg		06 MSP 0020
Paire d'embouts de finition pour rail porteur				unité de 2 pièces		06 MSZ 0001-..
Panneaux d'obturation				0,2 kg		06 MSZ 1100-..

Platine réglette	pour lampes T5			1,2 kg	1 x 49 W	06 MSL 1320-..
				1,6 kg	1 x 49 W avec éclairage de secours 1 h	06 MSL 1321-..
				1,2 kg	1 x 49 W intensité graduable 1-10 V	06 MSL 1330-..
	pour lampes T5 appareil multiwatt ballast électronique			1,2 kg	1 x 80 W	06 MSL 1520-..
				1,6 kg	1 x 80 W avec éclairage de secours 1 h	06 MSL 1521-..
				1,2 kg	1 x 80 W intensité graduable 1-10 V	06 MSL 1530-..
pour lampes 2 x T5			1,6 kg	1 x 35 W/49 W/80 W	06 MSL 1620-..	
avec rail pour l'utilisation des projecteurs avec adaptateur triphasé			1,5 kg	2 x 49 W	06 MSL 2320-..	
			1,9 kg	2 x 49 W avec éclairage de secours 1 h	06 MSL 2321-..	
			1,5 kg	2 x 49 W intensité graduable 1-10 V	06 MSL 2330-..	
				1,5 kg	2 x 80 W	06 MSL 2520-..

Cordline

* Optiques

Réflecteur

double-asymétrique

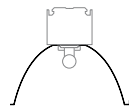

0,45 kg

L = 1500 mm

Code article
06 MSZ 0110

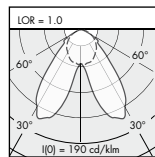

CO_180 h[m]	E[lx/klm]	I(0)
1.0	180	190
2.0	350	50
3.0	530	20
4.0	700	15
ø[cm]		

C90_270 h[m]	E[lx/klm]	I(0)
1.0	260	190
2.0	520	50
3.0	775	20
4.0	1030	15
ø[cm]		

asymétrique

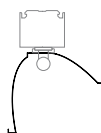

0,62 kg

L = 1500 mm 06 MSZ 0310

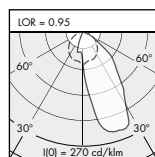

h [m]	E [lx/klm]	I(0) [cd/klm]
0.1	0	0
0.5	240	5
1.0	270	110
1.5	120	100
2.0	50	80
2.5	30	50
3.0	15	30

symétrique-extensif

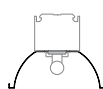





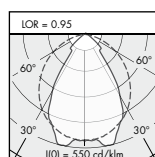

0,60 kg

L = 1500 mm 06 MSZ 0610

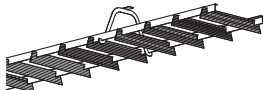

CO_180 h[m]	E[lx/klm]	I(0)
1.0	130	540
2.0	260	135
3.0	385	60
4.0	515	35
ø[cm]		

C90_270 h[m]	E[lx/klm]	I(0)
1.0	260	540
2.0	515	135
3.0	770	60
4.0	1030	35
ø[cm]		

	Grille parabolique	symétrique-extensif		0,41 kg	L = 1500 mm	Code article 06 MSZ 0100
+ Fixations	pour montage au plafond	Fixation		0,02 kg		06 MSZ 0003
		Fixation pour plafond à ossature		0,03 kg		06 MSZ 0004
	pour montage suspendu	suspension réglable		0,3 kg	L = 1500 mm L = 3000 mm L = 6000 mm	06 MSZ 0114 06 MSZ 0215 06 MSZ 0216
		suspension avec câble, réglable		0,6 kg	L = 1500 mm L = 3000 mm L = 6000 mm	06 MSZ 0104 06 MSZ 0205 06 MSZ 0206
		Fixation avec chaînette				06 MSZ 0002
+ Lampes	T5/G5 35/49/80 W		Information sur les lampes dans le catalogue.			

Information pour commande

Merci de rajouter le code de couleur quand le code d'article termine avec «-..».
Code de couleur: ..01 = blanc / ..10 = gris argent
Autres couleurs sur demande.

Ansorg Companies Offices & Showrooms

Germany

Ansorg GmbH
Pilgerstraße 11
D-45473 Mülheim an der Ruhr
T +49 (0)208 48 46 0
F +49 (0)208 48 46 1200
info@ansorg.com

France

Ansorg SARL
3, rue Caroline
F-75017 Paris
T +33 (0)1 44 69 95 10
F +33 (0)1 44 69 95 11
info-fr@ansorg.com

Spain

Ansorg Spain
Marqués de Villamejor, 5
E-28006 Madrid
T +34 91 575 51 59
F +34 91 578 32 17
info-es@ansorg.com

Ansorg Spain
Plaza Comercial 5
E-08003 Barcelona
T +34 93 268 87 05
F +34 93 268 87 02
info-es@ansorg.com

Italy

Ansorg SRL
Via IV Novembre, 6/C
I-35010 Limena (PD)
M +39 346 521 54 13
info-it@ansorg.com

United Kingdom

Ansorg Ltd.
Units 315/316
Business Design Centre
52 Upper Street
Islington
GB-London
NI OQH
T +44 (0)20 72 88 96 10
F +44 (0)20 73 54 10 21
info-gb@ansorg.com

The Netherlands

Ansorg B.V.
Gebouw 20
De Oude Molen 4
NL-1184 VW Ouderkerk
aan de Amstel
T +31 (0)20 5 69 38 40
F +31 (0)20 5 69 38 41
info-nl@ansorg.com

Switzerland

Ansorg AG
Klünenfeldstraße 22
CH-4127 Birsfelden
T +41 (0)61 376 15 12
F +41 (0)61 376 15 07
info-ch@ansorg.com

Norway

Ansorg AS
Post Box 25, Sagene
N-0415 Oslo
M +47 908 42 041
info-no@ansorg.com

Sweden

Ansorg AB
P.O. B-ox 204
S-746 39 Bålsta
M +46 70 64 88 110
info-se@ansorg.com

United Arab Emirates

Ansorg GmbH Dubai Branch
Bldg. Sheikha Sana Mana al
Maktoum
Office M8 Al Wasl
Sheikh Zayed Road
P.O. Box 214771
Dubai, UAE
T +971 (0)4 321 92 03
F +971 (0)4 321 92 04
info-ae@ansorg.com

India

Ansorg India Private Limited
305 Jaswanti Landmark
Mehara Compound
L B S Road
Vikhroli (W)
Mumbai 400 079
India
T +91 (0)22 4012 97 62/63
F +91 (0)22 4012 98 04
info-in@ansorg.com

Ansorg Partners/Sales Agents

Ansorg in Australia

Distributed by
Radiant Lighting
10 Gibberd Road
Balcatta
AUS-Western Australia 6021
T +61 (0)8 9240 22 27
F +61 (0)8 9240 11 78
sales@lcl.com.au
www.lcl.com.au

Ansorg in Finland

Distributed by
aLUMEN Oy
Nilsjätkatu 10 - 14 A
FIN - 00510 Helsinki
T +358 (0)403 100 031
F +358 (0)9 5495 6861
Markku@alumen.fi
www.ansorg.fi

Ansorg in Greece, Cyprus

Distributed by
Kyvernitis
125 G. Papandreou St.
GR-14451 Metamorfoosi, Athens
T +30 (0)210 285 57 77
F +30 (0)210 285 57 78
info@kyvernitis.com
www.ansorg.gr

Ansorg in Ireland

Distributed by
DesignLight Ireland Ltd.
289 Harolds Cross Road
IRL-Dublin 6 W
T +353 (0)1 496 61 77
F +353 (0)1 496 68 51
info@designlight.com
www.designlight.com

Ansorg in Korea

Distributed by
1102-1103 SUNGJEE STARWITH
954-6 GWANYANG-DONG,
DONGAN-GU,
ANYANG-SI, GYEONGGI-DO,
463-060
REPUBLIC OF KOREA
T +82 31 345 0345
F +82 31 345 0354
sjllighting@yahoo.co.kr
www.sjllighting.com

Ansorg in Russia

Distributed by
Perigeo di Bredariol Morena
5/7, bld.2, office 10,
Vorontsovskiy per.
RUS-Moscow 109044
T +7 495 741 98 77
M +7 925 128 76 58
info@perigeo.biz
www.perigeo.biz

Ansorg in Portugal

Distributed by
Astratec, Iluminacao Lda.
Rua da Guiné, No. 25-1°
PRT - 2685 336 Prior Velho
T +351 (0)219 428 830
F +351 (0)219 400 305
joana.silva@astratec.pt
www.astratec.pt

Ansorg in South Africa

Distributed by
Shopfit Group
Retail Lighting co.
136 Paterson Road, North End
ZA-6001 Port Elizabeth
T +27 (0)82 451 85 05
F +27 (0)86 514 03 14
ian@shopfitgroup.co.za
www.shopfitgroup.co.za

Ansorg in South East Asia

Distributed by
MOSAIC EINS Co. Ltd.
97 Chakenjate 2 Road
Themsirin, Pomprab
T-10100 Bangkok
T +66 (0)2 621 8200
F +66 (0)2 621 8180
M +66 (0)81 832 99 13
michael.eiting@mosaiceins.com
www.mosaiceins.com

For other countries:

Ansorg GmbH
Pilgerstraße 11
D-45473 Mülheim an der Ruhr
T +49 (0)208 48 46 0
F +49 (0)208 48 46 1200
info@ansorg.com